



T2T_AL TORRE DIDATTICA CON SCIVOLO A TUNNEL

T2T_AL TEACHING TOWER WITH TUNNEL SLIDE

VISTA TRIDIMENSIONALE

THREE-DIMENSIONAL VIEW

SCHEDA TECNICA (TECHNICAL DATA SHEET)		
ART. T2T_AL	28-06-2022	SCALA (SCALE)
LE MISURE SONO ESPRESSE IN MM. (MEASUREMENTS ARE EXPRESSED IN MM.)		
	TIEGI SRL VIA BENEDETTO CROCE 7, Z.I. "CONDOTTI BARDINI", 31058 SUSEGANA (TV) 0438-460645	
	<small>Ci riserviamo a termini di Legge la proprietà di questo disegno con divieto di renderlo comunque noto a terzi senza la nostra approvazione. We reserve the right to read the ownership of this design with the prohibition of making it known to third parties without our approval</small>	FOGLIO 1 DI 5

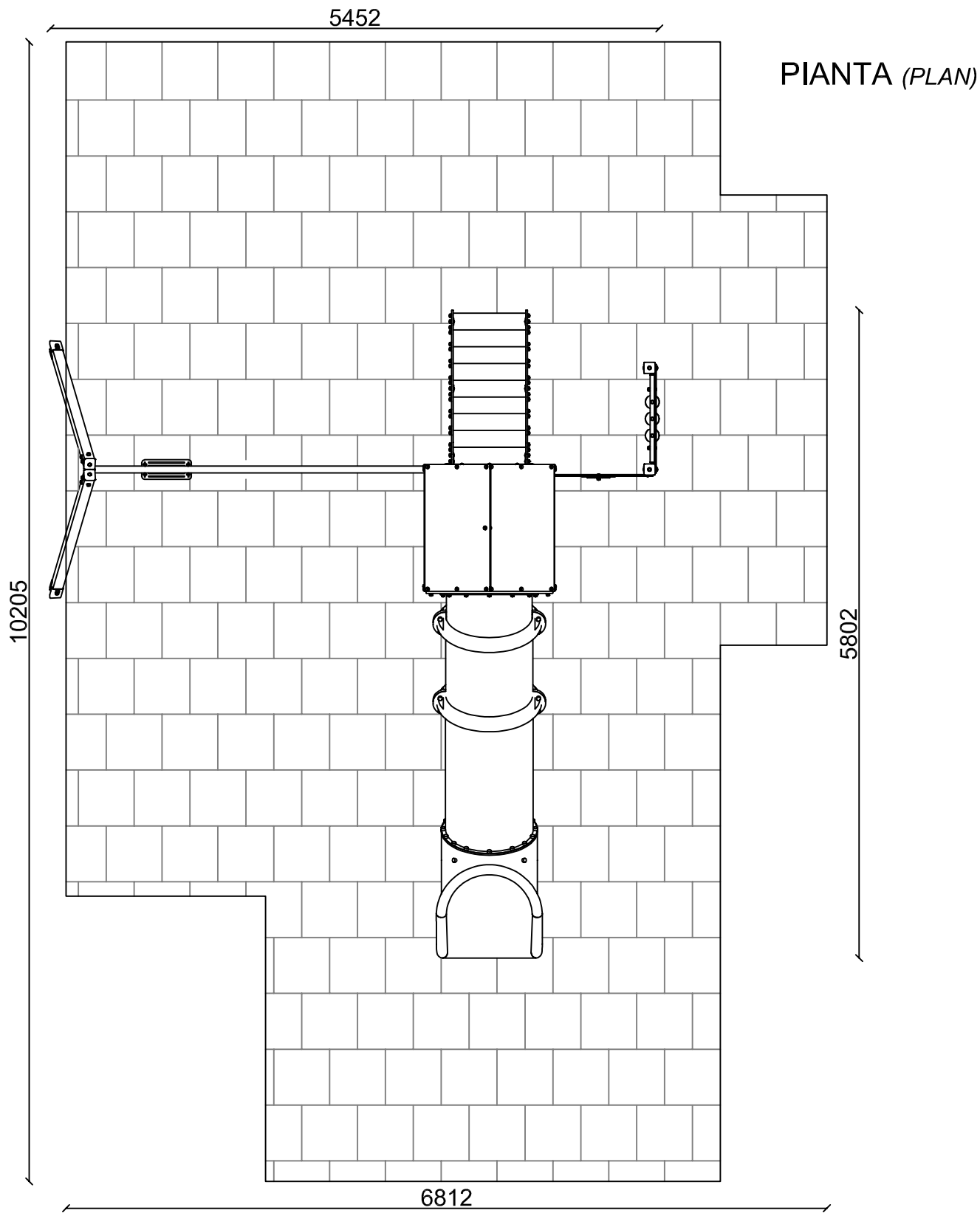

AREA DI SICUREZZA (IMPACT AREA) 59 MQ

SCHEDA TECNICA (TECHNICAL DATA SHEET)		
ART. T2T_AL	28-06-2022	SCALA (SCALE) 1:50
LE MISURE SONO ESPRESSE IN MM. (MEASUREMENTS ARE EXPRESSED IN MM.)		
 <p>TOFFOLI Giochi <small>Playgrounds for a playful world</small></p>	<p>TIEGI SRL VIA BENEDETTO CROCE 7, Z.I. "CONDOTTI BARDINI", 31058 SUSEGANA (TV) 0438-460645</p>	
	<p><i>Ci riserviamo a termini di Legge la proprietà di questo disegno con divieto di renderlo comunque noto a terzi senza la nostra approvazione. We reserve the right to read the ownership of this design with the prohibition of making it known to third parties without our approval</i></p>	
		FOGLIO 2 DI 5



ALTEZZA DI CADUTA MAX. (SEAT HEIGHT)

150 cm



ETA' (AGE GROUP)

3 - 12 ANNI



NUMERO UTILIZZATORI

(MAX N. OF SIMULTANEOUS USERS) 3+



INGOMBRO (OVERALL DIMENSION)

545 cm X 580 cm X 360 cm H.



AREA DI SICUREZZA (IMPACT AREA)

681 cm X 1020 cm



SUP. ANTITRAUMA (MINIMUM SPACE)

59 MQ.

Si raccomanda di utilizzare una superficie antitrauma adatta all'altezza di caduta massima (rif. EN1177)

SCHEMA TECNICA (TECHNICAL DATA SHEET)

ART. T2T_AL

28-06-2022

SCALA (SCALE)

LE MISURE SONO ESPRESSE IN MM. (MEASUREMENTS ARE EXPRESSED IN MM.)

TOFFOLI
Giochi
Playgrounds for a playful world

TIEGI SRL

VIA BENEDETTO CROCE 7, Z.I. "CONDOTTI BARDINI", 31058 SUSEGANA (TV)
0438-460645

Ci riserviamo a termini di Legge la proprietà di questo disegno con divieto di renderlo comunque noto a terzi senza la nostra approvazione.
We reserve the right to read the ownership of this design with the prohibition of making it known to third parties without our approval

FOGLIO 3 DI 5

TETTO IN LAMIERA
FORATA LACCATA A
POLVERE

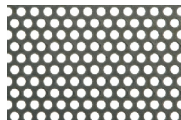

BALAUSTRATA SUPERIORE
TORRE IN HDPE

GRADINI E PIANALE IN
LAMIERA BUGNATA
LACCATI A POLVERE

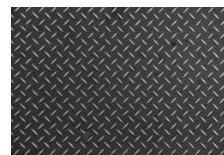

BALAUSTRATA PER
SCALA H.150CM IN
HDPE

SEGGIOLINO A
TAVOLETTA IN GOMMA
CON ANIMA IN ACCIAIO

TRAVERSA ALTALENA,
TUBO LACCATO A POLVERE

SCIVOLO A TUNNEL
H.150CM IN POLIETILENE
ROTAZIONALE

TUTTI GLI ELEMENTI DI
FISSAGGIO, VITI, DADI, RONDELLE
ECC. SONO IN ACCIAIO ZINCATO E
PROTETTI DA GHIERE E TAPPI IN
POLIETILENE

PANNELLO IN
HDPE SANDWICH
CON FRESATE
INDICANTI LE ORE

GIOCO DEL TRIS
FORMATO DA CILINDRI
IN PLASTICA
COLORATA

FORME IN FOREX
CON DISEGNI
STAMPATI

PALO IN ALLUMINIO CON ANGOLI
ARROTONDATI DA 90X90MM.
LACCATO A POLVERE, DOTATO DI
STAFFA PER ANCORAGGIO AL
TERRENO O CLS

SCHEMA TECNICA (TECHNICAL DATA SHEET)

ART. **T2T_AL**

28-06-2022

SCALA (SCALE)

LE MISURE SONO ESPRESSE IN MM. (MEASUREMENTS ARE EXPRESSED IN MM.)



TIEGI SRL
VIA BENEDETTO CROCE 7, Z.I. "CONDOTTI BARDINI", 31058 SUSEGANA (TV)
0438-460645

Ci riserviamo a termini di Legge la proprietà di questo disegno con divieto di renderlo comunque noto a terzi senza la nostra approvazione.
We reserve the right to read the ownership of this design with the prohibition of making it known to third parties without our approval

FOGLIO 4 DI 5

VISTA LATERALE
(LATERAL VIEW)

ALTEZZA MASSIMA DI
CADUTA LIBERA
(MAXIMUM HEIGHT OF THE
FREE FALL) CM 150

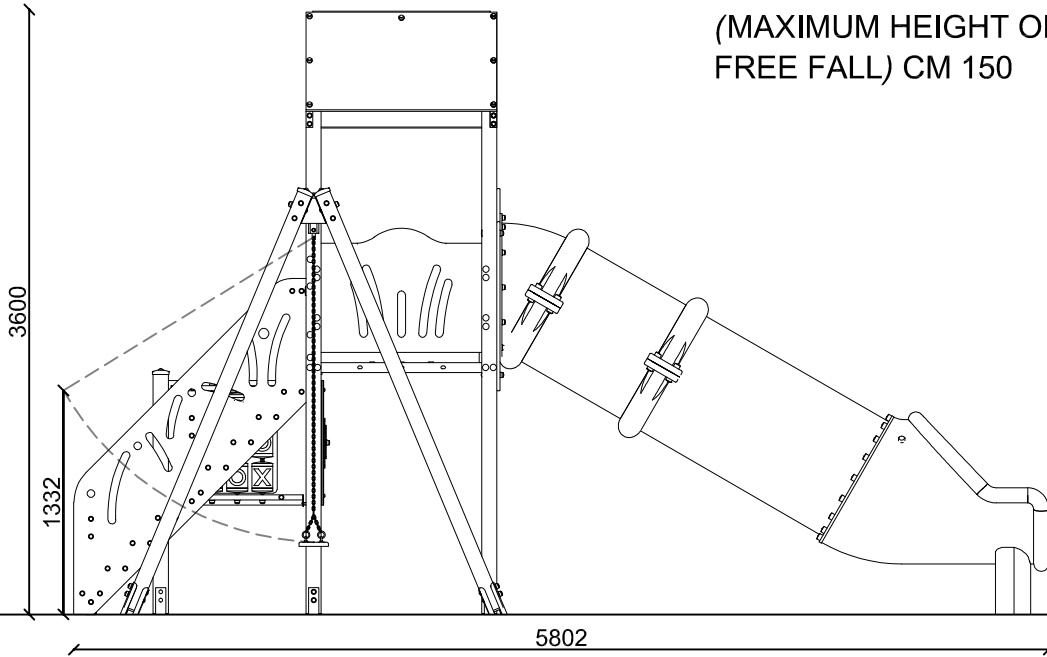

VISTA FRONTALE
(FRONTAL VIEW)

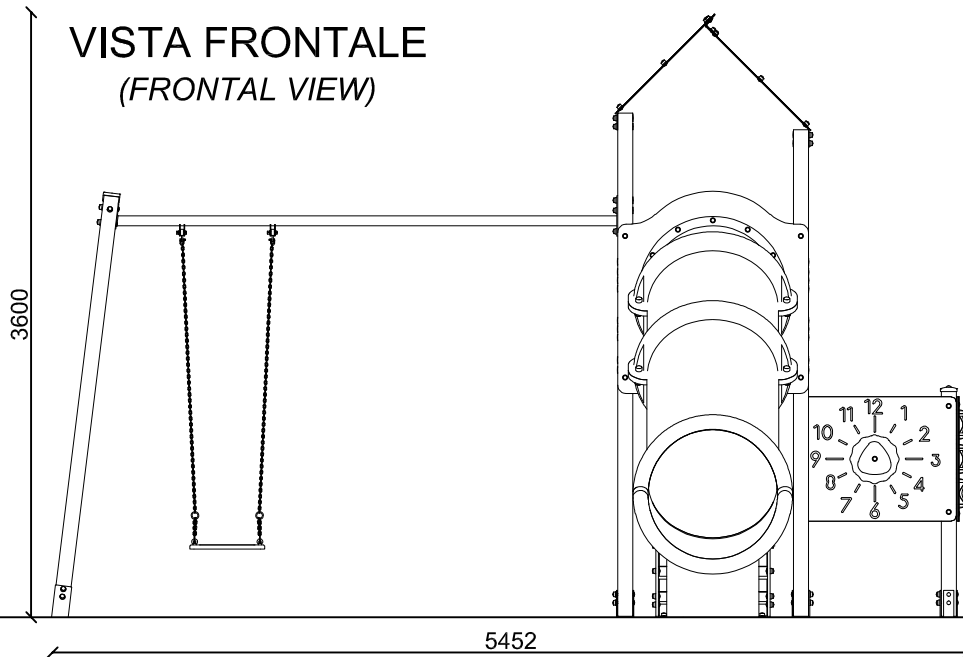

INGOMBRO MAX (OVERALL DIMENSIONS)

SCHEDA TECNICA (TECHNICAL DATA SHEET)

ART. **T2T_AL**

28-06-2022

SCALA (SCALE) 1:45

LE MISURE SONO ESPRESSE IN MM. (MEASUREMENTS ARE EXPRESSED IN MM.)

TOFFOLI
Giochi
Playgrounds for a playful world

TIEGI SRL

VIA BENEDETTO CROCE 7, Z.I. "CONDOTTI BARDINI", 31058 SUSEGANA (TV)
0438-460645

Ci riserviamo a termini di Legge la proprietà di questo disegno con divieto di renderlo comunque noto a terzi senza la nostra approvazione.
We reserve the right to read the ownership of this design with the prohibition of making it known to third parties without our approval

FOGLIO 5 DI 5